

4. Schiebeinsektenschutzgitter

4.1 Schiebeinsektenschutzgitter in Führungsschienen

4.1.1 Führungsschienen Z, ZL, LL

Typ Z

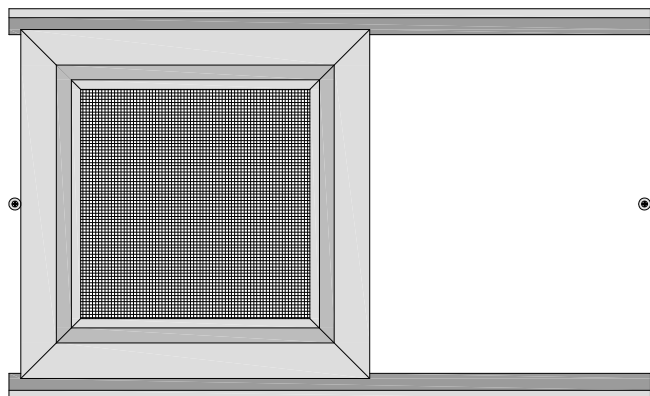

Standardausführung

- ✓ Flügelprofil, 60 x 13 mm - Alu - stranggepresst
- ✓ Profil der Führungsschienen (Z - oberes, Z - unteres)
- ✓ Innenecken - Metall, eingepresst
- ✓ Dichtungsbürste - grau, Höhe 5 mm
- ✓ Montageschraube für Führungsschienen Ø 2,9 x 16 mm, 8 - 12 Stk
- ✓ Montageschraube für Endstopper Ø 3,9 x 16 mm, 2 Stk
- ✓ Endstopper Ø 10 x 7 mm, 2 Stk
- ✓ Gewebe - grau, schwarz
- ✓ Gummikeder

Typ ZL

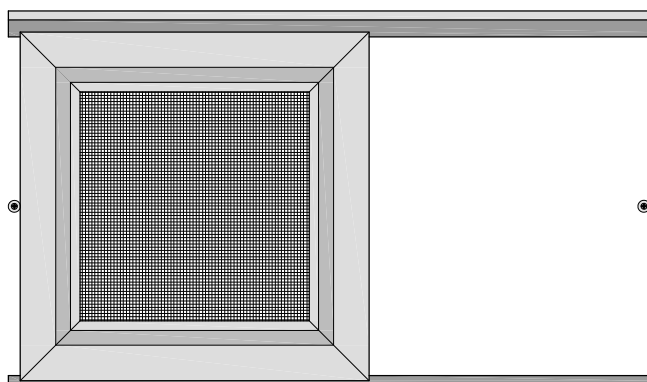

Standardausführung

- ✓ Flügelprofil, 60 x 13 mm - Alu - stranggepresst
- ✓ Profil der Führungsschienen (Z - oberes, L - unteres)
- ✓ Innenecken - Metall, eingepresst
- ✓ Dichtungsbürste - grau, Höhe 5 mm
- ✓ Montageschraube für Führungsschienen Ø 2,9 x 16 mm, 8 - 12 Stk
- ✓ Montageschraube für Endstopper Ø 3,9 x 16 mm, 2 Stk
- ✓ Endstopper Ø 10 x 7 mm, 2 Stk
- ✓ Gewebe - grau, schwarz
- ✓ Gummikeder

Typ LL

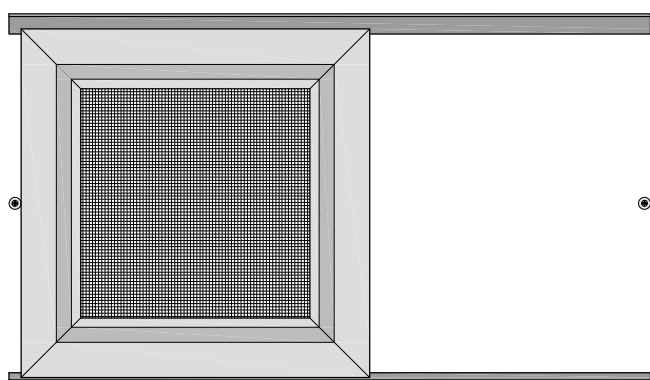

Standardausführung

- ✓ Flügelprofil, 60 x 13 mm - Alu - stranggepresst
- ✓ Profil der Führungsschienen (L - oberes, L - unteres)
- ✓ Innenecken - Metall, eingepresst
- ✓ Dichtungsbürste - grau, Höhe 5 mm
- ✓ Montageschraube für Führungsschienen Ø 2,9 x 16 mm, 8 - 12 Stk
- ✓ Montageschraube für Endstopper Ø 3,9 x 16 mm, 2 Stk
- ✓ Endstopper Ø 10 x 7 mm, 2 Stk
- ✓ Gewebe - grau, schwarz
- ✓ Gummikeder

Farben - Schiebeinsektenschutzgitter in den Führungsschienen Z, ZL, LL

RAL Farben	Liefertermin	Aufpreis	Bedruck	Liefertermin	Aufpreis	Folienbeklebung	Untergrundfarbe	Liefertermin	Aufpreis
weiss (RAL 9016) braun (RAL 8014) braun (RAL 8001) anthrazit (RAL 7016) silber eloxiert	1 Woche	nein	goldene Eiche Nussbaum	1 Woche	ja	Sonder-Beklebung*	Standard	4 Wochen	ja
braun (RAL 8003)	3 Wochen	nein							
Sonder RAL	3 Wochen	ja							

* nur Flügel - Führungsschienen in Ausführung Folienbeklebung nicht möglich

Grenzmasse

Grenzmasse							
	Min. Breite	Min. Höhe	Max. Breite	Max. Höhe	Max. Fläche	Max. Durchbiegung mit Mittelsprosse	Max. Durchbiegung ohne Mittelsprosse
Garantierte	50 cm	50 cm	170 cm	250 cm	4,25 m ²	4 mm	8 mm
Nicht-garantierte	44 cm	48 cm	200 cm	260 cm	5 m ²	8 mm	

Schnitte durch Profile

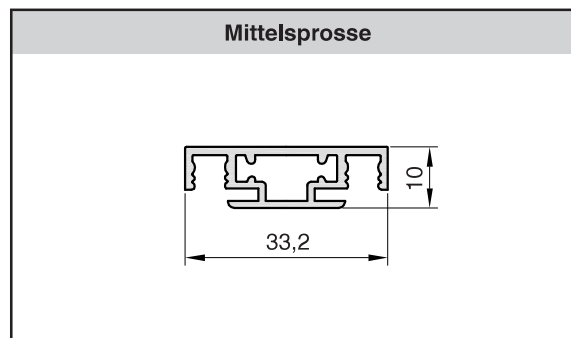
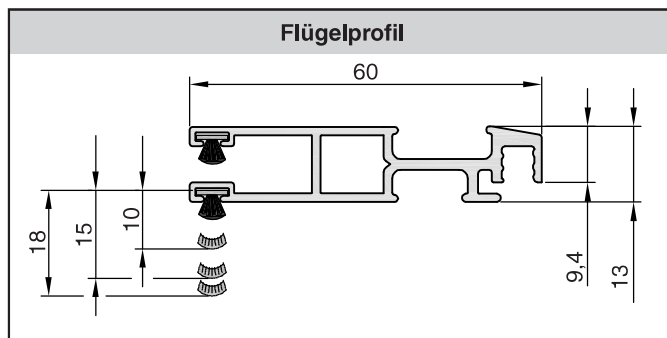

Schnitte durch Führungsschienen

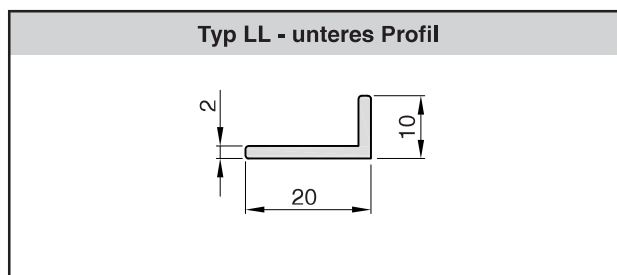
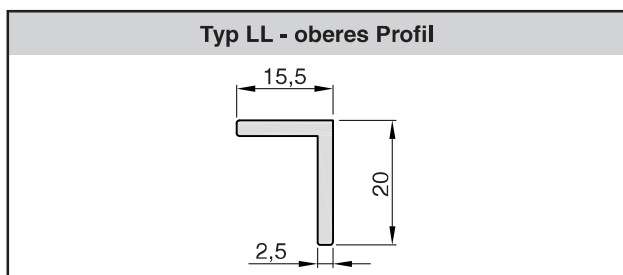
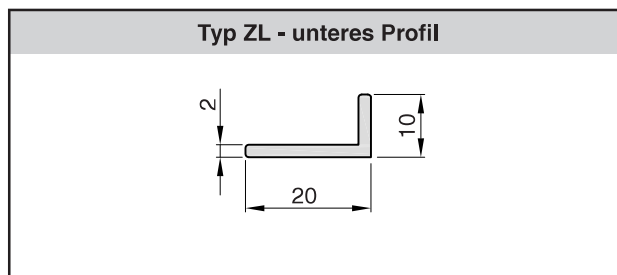
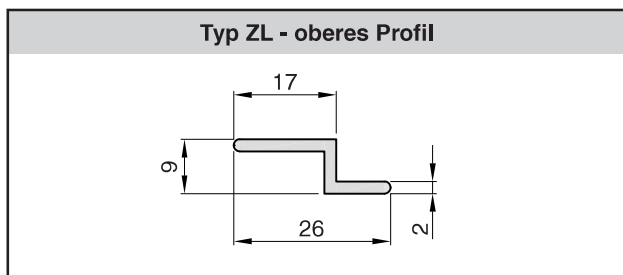
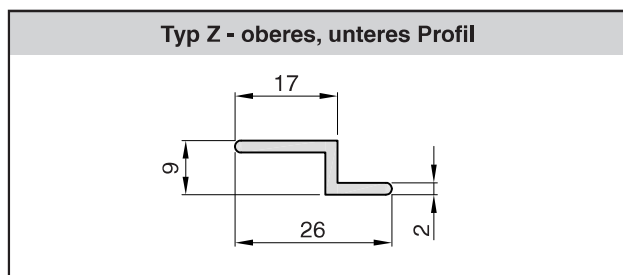

4.1.2 Führungsschienen RU, RR

Typ RU

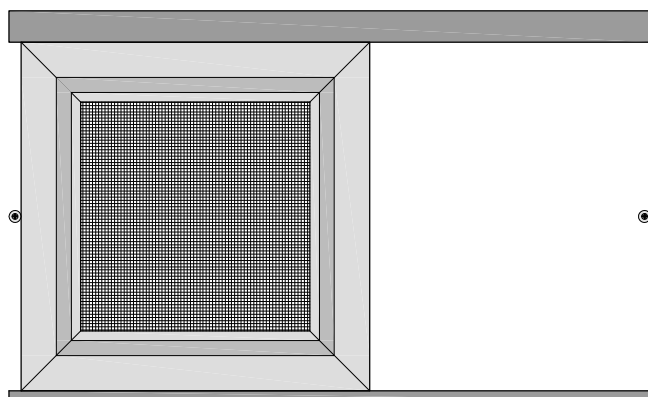

Standardausführung

- ✓ Flügelprofil, 60 x 13 mm - Alu - stranggepresst
- ✓ Profil der Führungsschienen (R - oberes, U - unteres)
- ✓ Innenecken - Metall, eingepresst
- ✓ Dichtungsbürste - grau, Höhe 5 mm
- ✓ Montageschraube für Führungsschienen Ø 3 x 30 mm, 8 - 12 Stk
- ✓ Montageschraube für Endstopper Ø 3,9 x 16 mm, 2 Stk
- ✓ Endstopper Ø 10 x 7 mm, 2 Stk
- ✓ Gewebe - grau, schwarz
- ✓ Gummikeder

Typ RR

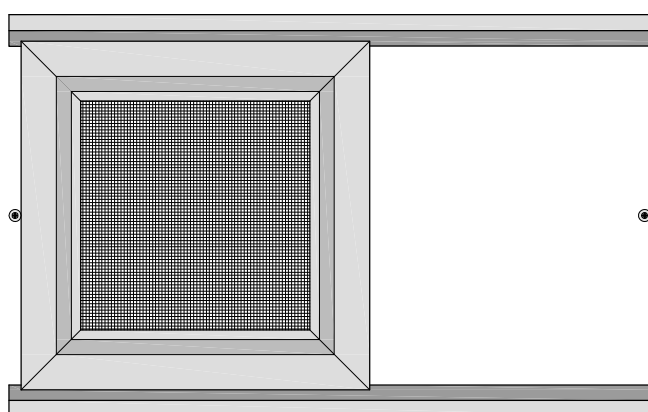

Standardausführung

- ✓ Flügelprofil, 60 x 13 mm - Alu - stranggepresst
- ✓ Profil der Führungsschienen (R - oberes, R - unteres)
- ✓ Innenecken - Metall, eingepresst
- ✓ Dichtungsbürste - grau, Höhe 10, 15 mm
- ✓ Montageschraube für Führungsschienen Ø 3 x 30 mm, 8 - 12 Stk
- ✓ Montageschraube für Endstopper Ø 3 x 30 mm, 2 Stk
- ✓ Endstopper Ø 12 x 17 mm, 2 Stk
- ✓ Gewebe - grau, schwarz
- ✓ Gummikeder

Farben - Schiebeinsektenschutzgitter in den Führungsschienen Z, ZL, LL

RAL Farben	Liefertermin	Aufpreis	Bedruck	Liefertermin	Aufpreis	Folienbeklebung	Untergrundfarbe	Liefertermin	Aufpreis
weiss (RAL 9016) braun (RAL 8014) braun (RAL 8001) anthrazit (RAL 7016) silber eloxiert	1 Woche	nein	goldene Eiche Nussbaum	1 Woche	ja	Sonder-Beklebung*	Standard	4 Wochen	ja
braun (RAL 8003)	3 Wochen	nein							
Sonder RAL	3 Wochen	ja							

* nur Flügel - Führungsschienen in Ausführung Folienbeklebung nicht möglich

Grenzmasse

Grenzmasse							
	Min. Breite	Min. Höhe	Max. Breite	Max. Höhe	Max. Fläche	Max. Durchbiegung mit Mittelsprosse	Max. Durchbiegung ohne Mittelsprosse
Garantierte	50 cm	50 cm	170 cm	250 cm	4,25 m ²	4 mm	8 mm
Nicht-garantierte	44 cm	49 cm	200 cm	260 cm	5 m ²	8 mm	

Schnitte durch Profile

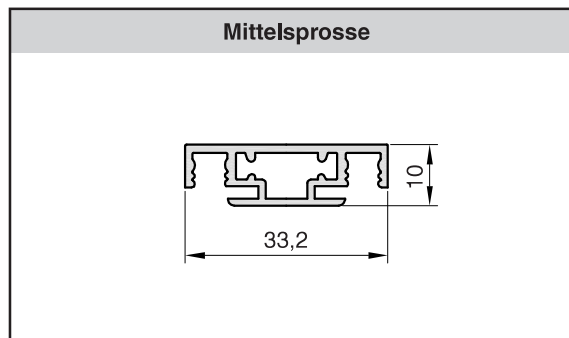
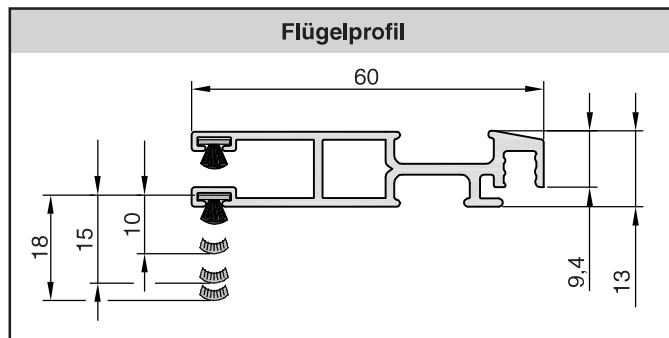

Schnitte durch Führungsschienen

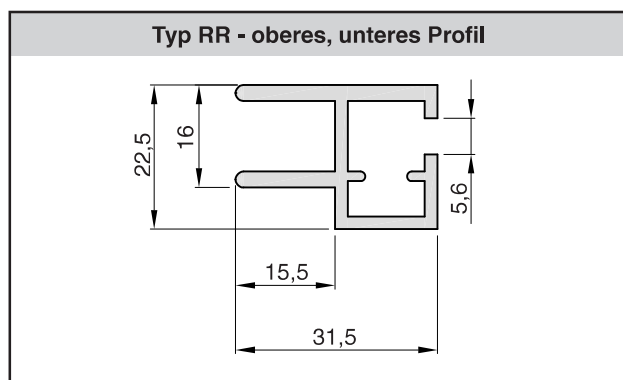
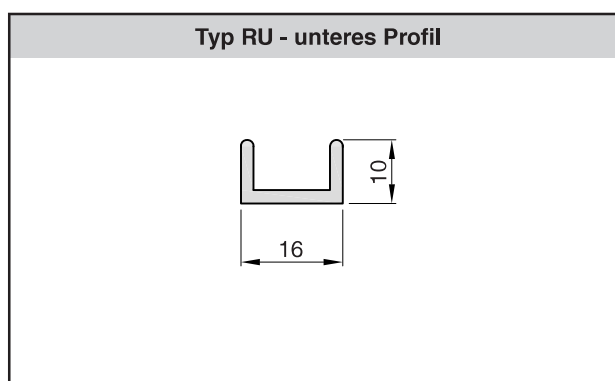
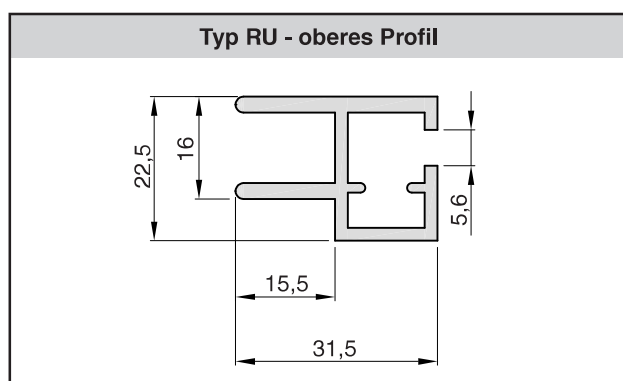

GEWISSAME SEKTION
INSEKTENSCHUTZGITTER

INSEKTENSCHUTZGITTER
MIT SPANNFÄHMEN

INSEKTENSCHUTZ-
GITTER - TÜREN

SCHIEBEINSEKTEN-
SCHUTZGITTER

INSEKTENSCHUTZGITTER
ROLLOS FÜR FENSTER

INSEKTENSCHUTZGITTER
ROLLOS FÜR TÜREN

INSEKTENSCHUTZ
PLISSEE

TECHNISCHE
INFORMATIONEN

MANUAL

REKLAMATIONS-
BEDINGUNGEN